

## Wichtige Hinweise zur regelmäßigen Reinigung Ihrer Pogo-Pins.

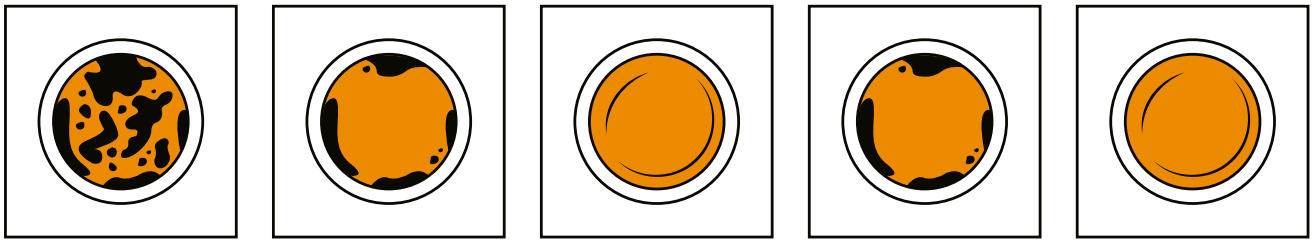

**Eine Reinigung muss regelmäßig erfolgen damit Ihre Garantieansprüche erhalten bleiben.**



**Die Reinigung sollte mindestens alle 4 Wochen erfolgen, bei starker Verschmutzung jedoch auch nach Bedarf.**

### Hilfsmittel

Wählen Sie eines der hier aufgeführten Reinigungsmittel. Was auch immer Sie verwenden, achten Sie darauf, dass es geeignet ist, Filme, Fette, Öle, eingetrocknete Flüssigkeiten oder Ablagerungen zu entfernen. Dazu gehören auch FCKW-freie elektronische Kontaktreiniger mit Hexan.

**Achtung: Keine alkoholhaltigen Reiniger verwenden!**



Reinigungsmittel\*

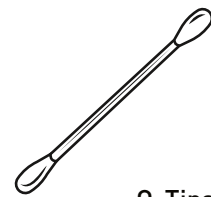

Q-Tips



DeoxIT® Stift

\*Kontaktreinigungsspray finden Sie in unserem Shop unter: Komponenten/Ersatzteile



# Empfohlene Reinigungsverfahren für Pogo-Pins GDS / IntelliSkin® & Tablets

## Reinigung der Gerätesockel

- 1** Entfernen Sie das Gerät aus der Dockingstation, um die Pogo-Pins freizulegen die sich an der Unterseite des Docks befinden.
- 2** Nachdem Sie den Kontaktreiniger auf den Q-Tip gesprüht haben, wischen Sie in kreisförmigen Bewegungen zwischen allen Pins, bis alle Rückstände und überschüssiger Kontaktreiniger entfernt sind. Prüfen Sie die Pogo-Pins genau auf Sauberkeit und wiederholen Sie den Vorgang, bis sie gründlich gereinigt sind.
- 3** Achten Sie darauf, dass sich alle Pogo-Pins freibewegen. Für eine einwandfreie Funktion, dürfen die Pogo-Pins nicht schwergängig, verbogen oder beschädigt sein.

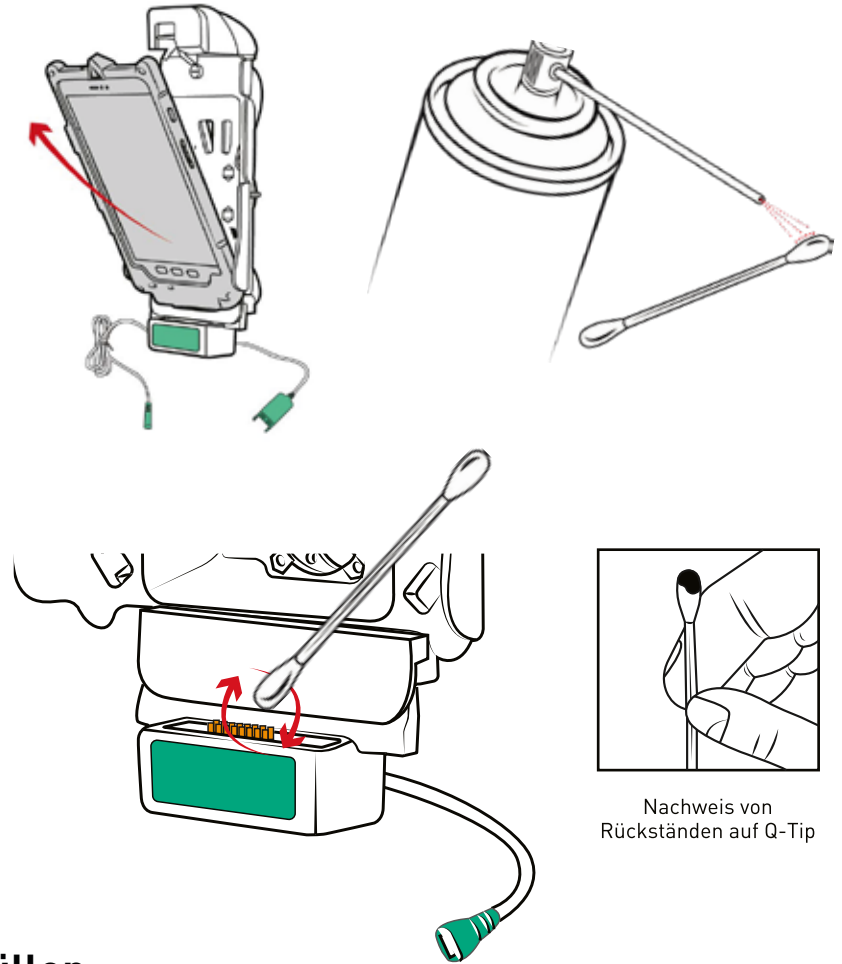

## Reinigung von IntelliSkin-Hüllen

Nehmen Sie die Kappe Ihres DeoxIT®-Stifts ab oder befeuchten Sie das Ende Ihres Wattestäbchens mit dem Reinigungsmittel und drehen Sie es in einer kreisförmigen Bewegung gegen jedes Pogo-Pin, 2-4 Mal pro Pin. Überprüfen Sie das Pin auf Sauberkeit und wiederholen Sie den Vorgang, bis es gründlich gereinigt ist.

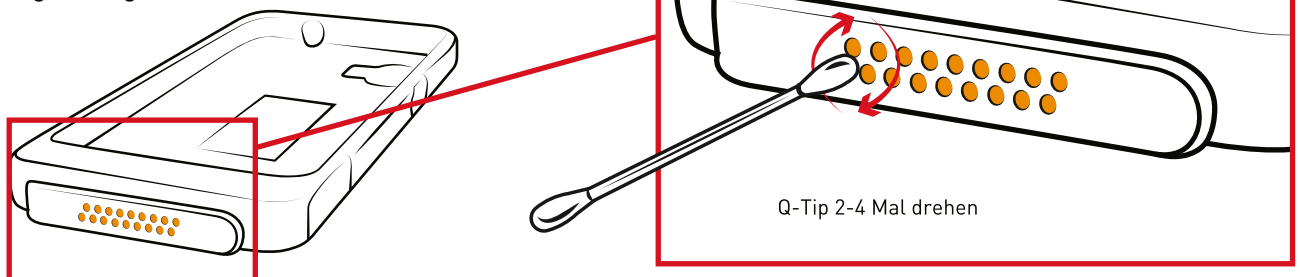

# Empfohlene Reinigungsverfahren für Pogo-Pins GDS / IntelliSkin® & Tablets

## Reinigung von Tablets

**1** Entfernen Sie die Schutzhülle vom Tablet.

**2** Nehmen Sie die Kappe Ihres DeoxIT®-Stifts ab oder befeuchten Sie das Ende Ihres Wattestäbchens mit dem Reinigungsmittel und drehen Sie es in einer kreisförmigen Bewegung gegen jedes Pogo-Pin, 2-4 Mal pro Pin. Überprüfen Sie das Pin auf Sauberkeit und wiederholen Sie den Vorgang, bis es gründlich gereinigt ist.

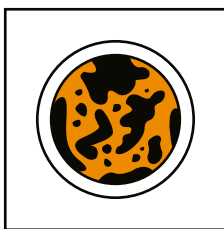
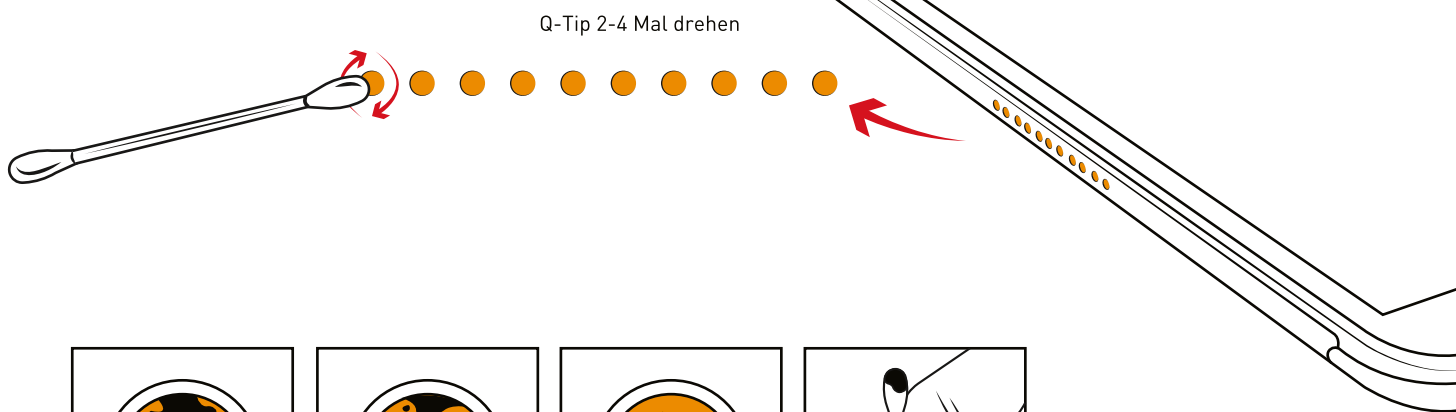
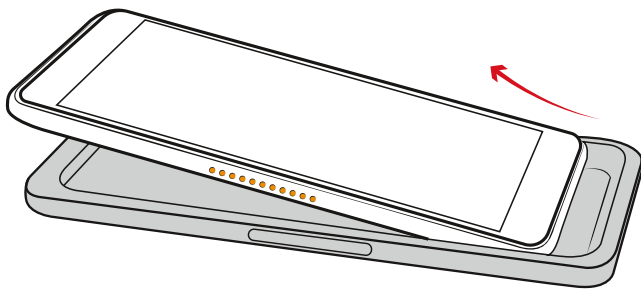

Schmutzig

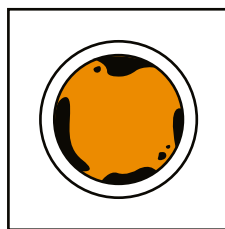

Sauber

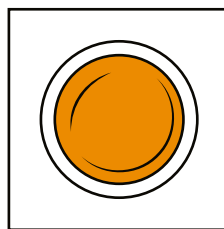

Am saubersten

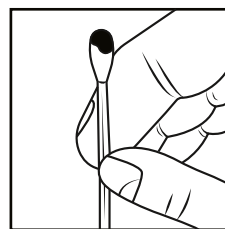

Nachweis von Rückständen auf Q-Tip